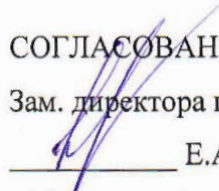

**Министерство образования и науки Астраханской области**  
**Государственное бюджетное профессиональное образовательное учреждение**  
**Астраханской области «Астраханский государственный политехнический колледж»**

СОГЛАСОВАНО:

Зам. директора по ООД и СВ

 \_\_\_\_\_ Е.А. Кузнецова

 11 2023 года

УТВЕРЖДАЮ:

Директор ГБПОУ АО «АГПК»

 \_\_\_\_\_ О.П. Жигульская

 11 2023 года



**ПРОГРАММА ГОСУДАРСТВЕННОЙ ИТОГОВОЙ АТТЕСТАЦИИ**

по программе подготовки специалистов среднего звена

среднего профессионального образования

*по специальности*

**26.02.02 «Судостроение»**

Срок обучения – 3 года 10 месяцев

Форма обучения очная

Астрахань 2023 г.

СОГЛАСОВАНО

Председатель ГЭК

Начальник ЦЗЛ, «Южный центр судостроения и судоремонта»

А.А.Лысенко

РАССМОТРЕНО

на заседании методической комиссии

Протокол № 5 от «22» 11 2023 г  
Председатель МК

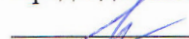
 /О.В.Колтунова/

на заседании Педагогического совета

Протокол № 3 от «17» 11 2023г.

Председатель ПС  О.П. Жигульская

## Содержание

I. Общие положения .....	4
II. Формы ГИА.....	5
III. Подготовка проведения ГИА .....	6
IV. Проведение ГИА .....	9
4.1 Дипломный проект .....	9
4.2 Государственный экзамен .....	12
V. Оценивание результатов ГИА .....	15
VI. Порядок подачи и рассмотрения апелляций.....	18
VII. Особенности проведения ГИА для выпускников из числа лиц с ограниченными возможностями здоровья, детей-инвалидов и инвалидов .....	18

## 1. Общие положения

1.1. Настоящая Программа государственной итоговой аттестации по образовательной программе среднего профессионального образования (далее соответственно - Программа, ГИА) устанавливает правила организации и проведения ГИА студентов (далее - выпускники), завершающих освоение по имеющей государственную аккредитацию основной профессиональной образовательной программе среднего профессионального образования программы подготовки специалистов среднего звена по специальности 26.02.02 «Судостроение», включая формы ГИА, требования к использованию средств обучения и воспитания, средств связи при проведении ГИА, требования, предъявляемые к лицам, привлекаемым к проведению ГИА, порядок подачи и рассмотрения апелляций, изменения и (или) аннулирования результатов ГИА, а также особенности проведения ГИА для выпускников из числа лиц с ограниченными возможностями здоровья, детей-инвалидов и инвалидов.

2. В программу ГИА включаются требования к дипломным проектам (работам), методика их оценивания, задания и критерии оценивания государственного экзамена.

Программа государственной итоговой аттестации выпускников по специальности 26.02.02 «Судостроение» является частью программы подготовки специалистов среднего звена ГБПОУ АО «Астраханский государственный политехнический колледж» по данной специальности в части освоения следующих видов деятельности:

1. Контроль и пусконаладка технологических процессов судостроительного производства.
2. Конструкторское обеспечение судостроительного производства.

Техник должен обладать общими компетенциями, включающими в себя способность:

ОК 01. Выбирать способы решения задач профессиональной деятельности применительно к различным контекстам;

ОК 02. Использовать современные средства поиска, анализа и интерпретации информации и информационные технологии для выполнения задач профессиональной деятельности;

ОК 03. Планировать и реализовывать собственное профессиональное и личностное развитие, предпринимательскую деятельность в профессиональной сфере, использовать знания по финансовой грамотности в различных жизненных ситуациях;

ОК 04. Эффективно взаимодействовать и работать в коллективе и команде;

ОК 05. Осуществлять устную и письменную коммуникацию на государственном языке Российской Федерации с учетом особенностей социального и культурного контекста;

ОК 06. Проявлять гражданско-патриотическую позицию, демонстрировать осознанное поведение на основе традиционных общечеловеческих ценностей, в том числе с учетом гармонизации межнациональных и межрелигиозных отношений, применять стандарты антикоррупционного поведения;

ОК 07. Содействовать сохранению окружающей среды, ресурсосбережению, применять знания об изменении климата, принципы бережливого производства, эффективно действовать в чрезвычайных ситуациях;

ОК 08. Использовать средства физической культуры для сохранения и укрепления здоровья в процессе профессиональной деятельности и поддержания необходимого уровня физической подготовленности;

ОК 09. Пользоваться профессиональной документацией на государственном и иностранном языках.

Техник должен обладать профессиональными компетенциями, соответствующими видам деятельности:

Контроль и пусконаладка технологических процессов судостроительного производства.

ПК 1.1. Проводить входной контроль качества сырья, полуфабрикатов, параметров технологических процессов, качества готовой продукции.

ПК 1.2. Обеспечивать технологическую подготовку производства по реализации технологического процесса.

ПК 1.3. Осуществлять контроль соблюдения технологической дисциплины при изготовлении деталей корпуса, сборке и сварке секций, дефектации и ремонте корпусных конструкций и их утилизации.

ПК 1.4. Производить пусконаладочные работы и испытания.

Конструкторское обеспечение судостроительного производства.

ПК 2.1. Разрабатывать конструкторскую документацию для изготовления деталей узлов, секций корпусов.

ПК 2.2. Разрабатывать технологические процессы сборки и сварки секций, ремонта и технологии утилизации корпусных конструкций.

ПК 2.3. Выполнять необходимые типовые расчеты при конструировании.

Целью ГИА является установление соответствия результатов освоения студентами образовательных программ среднего профессионального образования соответствующим требованиям федерального государственного образовательного стандарта среднего профессионального образования по специальности 26.02.02 «Судостроение».

Программа ГИА разработана в соответствии со следующими нормативно-правовыми документами:

1. Федеральный закон «Об образовании в Российской Федерации» от 29.12.2012 № 273-ФЗ;  
2. Приказ Минпросвещения РФ от 08.11.2021 №800 «Об утверждении порядка проведения Государственной итоговой аттестации по образовательным программам среднего профессионального образования»;

3. Приказ Минпросвещения РФ от 24.08.2022 №762 «Об утверждении Порядка организации и осуществления образовательной деятельности по образовательным программам среднего профессионального образования»

4. Приказ Минобрнауки России от от 23.11.2020 N 659 "Об утверждении федерального государственного образовательного стандарта среднего профессионального образования по специальности 26.02.02 Судостроение" (базовая подготовка);

5. Приказ Министерства просвещения РФ от 17 марта 2020 г. № 103 «Об утверждении временного порядка сопровождения реализации образовательных программ начального общего, основного общего, среднего общего образования, образовательных программ среднего профессионального образования и дополнительных общеобразовательных программ с применением электронного обучения и дистанционных образовательных технологий»;

6. Письмо Министерства образования и науки РФ от 20 июля 2015 г. N 06-846 «О направлении методических рекомендаций»;

7. Календарный график учебного процесса на 2023-2024 учебный год для обучающихся группы СУ-403 очной формы обучения.

Колледж использует необходимые для организации образовательной деятельности средства обучения и воспитания при проведении ГИА выпускников.

Выпускникам и лицам, привлекаемым к проведению ГИА, во время ее проведения запрещается иметь при себе и использовать средства связи, за исключением случаев, предусмотренных пунктом 4.12 Порядка проведения государственной итоговой аттестации по образовательным программам среднего профессионального образования», утвержденного приказом Минпросвещения России от 08.11.2021 № 800.

Выпускникам, успешно прошедшим ГИА по программе подготовки специалистов среднего звена среднего профессионального образования, выдается диплом о среднем профессиональном образовании, подтверждающий получение среднего профессионального образования и квалификацию по специальности среднего профессионального образования 26.02.02 Судостроение.

Не допускается взимание платы с обучающихся за прохождение ГИА.

К проведению ГИА привлекаются представители организаций-партнеров, направление деятельности которых соответствует области профессиональной деятельности, к которой готовятся выпускники.

Программа ГИА ежегодно обновляется методической комиссией и утверждается директором колледжа после её обсуждения на заседании педагогического совета с обязательным участием представителя работодателя (председатель ГЭК).

## **II. Формы ГИА**

2.1. Государственная итоговая аттестация по специальности 26.02.02 Судостроение включает подготовку и защиту выпускной квалификационной работы (дипломный проект). Обязательное требование - соответствие тематики выпускной квалификационной работы содержанию одного или нескольких профессиональных модулей.

Государственный экзамен введен по усмотрению образовательной организации.

Дипломный проект направлен на систематизацию и закрепление знаний выпускников по специальности, а также определение уровня готовности выпускника к самостоятельной профессиональной деятельности. Тематика дипломных проектов определяется Колледжем. Перечень тем разрабатывается преподавателями и обсуждается на заседаниях методических комиссий отделений подготовки с участием председателя ГЭК. Выпускнику предоставляется право выбора темы дипломного проекта, в том числе предложения своей темы с необходимым обоснованием целесообразности ее разработки для практического применения. Тема дипломного проекта должна соответствовать содержанию одного или нескольких профессиональных модулей, входящих в образовательную программу среднего профессионального образования по специальности 26.02.02 Судостроение.

Для подготовки дипломного проекта выпускнику назначается руководитель и при необходимости консультанты, оказывающие выпускнику методическую поддержку.

Закрепление за выпускниками тем дипломных проектов, назначение руководителей и консультантов осуществляется приказом.

2.2 Государственный экзамен проводится по совокупности профессиональных модулей ПМ.01 Контроль и пусконаладка технологических процессов судостроительного производства и ПМ.02 Конструкторское обеспечение судостроительного производства, и направлен на определение уровня освоения выпускником материала, предусмотренного учебным планом, и охватывает минимальное содержание данных профессиональных модулей, установленное ФГОС СПО по специальности 26.02.02 Судостроение.

### **III. Подготовка проведения ГИА**

В целях определения соответствия результатов освоения выпускниками образовательной программы среднего профессионального образования требованиям ФГОС СПО по специальности 26.02.02 Судостроение ГИА проводится ГЭК, создаваемой Колледжем.

ГЭК формируется из числа педагогических работников Колледжа и лиц, приглашенных из сторонних организаций, в том числе:

педагогических работников;

представителей организаций-партнеров, направление деятельности которых соответствует области профессиональной деятельности, к которой готовятся выпускники по специальности 26.02.02 Судостроение.

Основными функциями ГЭК являются:

- оценка результатов освоения студентами образовательных программ среднего профессионального образования соответствующим требованиям федерального государственного образовательного стандарта среднего профессионального образования;

- принятие решения о присвоении квалификации по результатам государственной итоговой аттестации и выдача выпускнику соответствующего диплома о среднем профессиональном образовании;

- выработка рекомендаций и предложений по совершенствованию подготовки выпускников по специальности 26.02.02 Судостроение.

3.2 Состав ГЭК утверждается приказом директора колледжа и действует в течение одного календарного года. В состав ГЭК входят председатель ГЭК, заместитель председателя ГЭК и члены ГЭК.

3.3 ГЭК возглавляет председатель, который организует и контролирует деятельность ГЭК, обеспечивает единство требований, предъявляемых к выпускникам. Председатель ГЭК утверждается не позднее 20 декабря текущего года на следующий календарный год (с 1 января по 31 декабря) по представлению колледжа министерством образования и науки Астраханской области, в ведении которого находится колледж.

Председателем ГЭК утверждается лицо, не работающее в колледже, из числа:

- руководителей или заместителей руководителей организаций, осуществляющих образовательную деятельность, соответствующую области профессиональной деятельности, к которой готовятся выпускники по специальности 26.02.02 Судостроение;

- представителей работодателей или их объединений, организаций-партнеров, включая экспертов, при условии, что направление деятельности данных представителей соответствует области

профессиональной деятельности, к которой готовятся выпускники по специальности 26.02.02 Судостроение.

3.4 Директор (заместитель директора, педагогические работники) колледжа являются заместителем председателя ГЭК.

3.5 Секретарь назначается из числа сотрудников Колледжа, выполняет технические функции по организации и проведению работы ГЭК. Секретарь не является членом ГЭК.

3.6 К ГИА допускаются выпускники, не имеющие академической задолженности и в полном объеме выполнившие учебный план или индивидуальный учебный план.

3.7 На заседания ГЭК представляются следующие документы:

- приказ об утверждении председателя ГЭК;
- приказ об утверждении составов государственных экзаменационных комиссий и состава апелляционной комиссии;
- приказ об утверждении тем дипломных проектов;
- приказ о закреплении за студентами тем дипломных проектов;
- программа ГИА;
- книга протоколов заседания ГЭК;
- заключение председателя ГЭК о соблюдении процедурных вопросов;
- лист ознакомления с программой ГИА;
- образцы апелляционных заявлений (2 вида);
- приказ о допуске к защите дипломного проекта на Государственной экзаменационной комиссии;
- график прохождения ГИА;
- сведения об успеваемости студентов (итоговая сводная ведомость);
- зачетные книжки студентов;

3.8 ГИА выпускников не может быть заменена на оценку уровня их подготовки на основе текущего контроля успеваемости и результатов промежуточной аттестации.

3.9 Процедура подготовки проведения ГИА включает следующие организационные мероприятия (таблица 3.1):

№ п/п	Содержание деятельности	Сроки исполнения	Ответственные
1	Определение общей тематики, состава, объема и структуры дипломных проектов (работ)	Ноябрь 2023	Зав. отделением подготовки, методисты, преподаватели профильных дисциплин
2	Проведение собрания в группах «О государственной итоговой аттестации»	Ноябрь – Декабрь 2023	Зав. отделением подготовки, методисты
3	Определение индивидуальной тематики дипломных проектов (работ) студентов: - корректировка общей тематики дипломных проектов (работ) с учетом индивидуальных запросов; - подготовка проекта приказа об утверждении тематики дипломных проектов (работ); - объявление тематики дипломных проектов (работ) студентам для выбора; - предварительное закрепление тематики дипломных проектов (работ) за студентами по личным заявлениям студентов; - подготовка проекта приказа о закреплении тематики ВКР	Декабрь 2023	Зав. отделением подготовки, методисты, преподаватели профильных дисциплин
4	Подготовка и оформление бланков заданий на дипломные проекты (работы) и календарных графиков выполнения дипломных проектов (работ) для студентов	Апрель 2024	Зав. отделением подготовки, методисты, руководители дипломных проектов (работ)

	Составление графика проведения консультаций по выполнению ВКР у руководителей ВКР Проведение организационных собрания в группах с выдачей задания и календарного графика на дипломный проект (работу)		
5	Проведение заседания педагогического совета о допуске выпускников к ГИА Подготовка проекта приказа об организации ГИА (допуске студентов к ГИА)	Апрель 2024	Зав. отделением подготовки
7	Организация консультаций по выполнению дипломных проектов (работ). Контроль за ходом выполнения дипломных проектов (работ) студентами.	Май-июнь 2024 по графику	Зав. отделением подготовки, руководителя дипломными проектами
8	Консультации к государственному экзамену	Июнь 2024	Зав. отделением подготовки, преподаватели профильных дисциплин
9	Подготовка проектов приказов о допуске студентов к ГИА на заседаниях ГЭК	Июнь 2024	Зав. Отделением подготовки
10	Выполнение задания государственного экзамена	Июнь 2024	Зав. отделением подготовки
11	Открытая защита дипломных проектов (работ)	Июнь 2024	Зав. отделением подготовки
12	Организация заседаний ГЭК. Подготовка аудитории и документов, представляемых на заседаниях ГЭК	Июнь 2024 по графику	Зав. отделением подготовки, секретарь ГЭК

Необходимым условием допуска к ГИА (защита дипломных проектов) является представление документов, подтверждающих освоение обучающимися общих и профессиональных компетенций при изучении теоретического материала и прохождении практики по каждому из основных видов профессиональной деятельности.

Для допуска к ГИА (защита дипломных проектов) студент предоставляет заместителю директора следующие документы:

- дипломный проект;
- отзыв руководителя дипломного проекта с оценкой;
- рецензию, оформленную рецензентом.

Колледж имеет право проводить предварительную защиту дипломных проектов. Предварительной защите предшествуют процедуры согласования дипломного проекта с руководителем, нормоконтролером. Руководитель дипломного проекта, нормоконтролер удостоверяют свое решение о готовности выпускника к защите дипломного проекта подписями на листах согласования пояснительной записки дипломного проекта.

Заместитель директора колледжа делает запись о допуске студента к защите дипломного проекта на титульном листе пояснительной записки дипломного проекта.

Допуск выпускника к защите дипломного проекта на заседании ГЭК осуществляется путем издания приказа директора колледжа.

Процедура подготовки проведения ГИА включает следующие этапы:

1 этап **Выполнение дипломного проекта** представлено в таблице 3.2

Таблица 3.2 Выполнение дипломного проекта

Вид контроля	Ответственный	Этап выполнения	Содержание выполнения	Период выполнения
Текущий (поэтапная проверка в ходе консуль-	Руководители дипломных проектов (работ)	Подготовка	Сбор, изучение и систематизация исходной информации, необходимой для разработки темы работы	с 19.04.2024 г. по 13.06.2024 г.
		Разработка	Решение комплекса профессиональных задач в соответствии с темой и заданием	



таций выполнения студентом дипломного проекта (работы) в соответствии с заданием)		дипломной работы, разработка формы и содержания представления работы
	Оформление	Оформление всех составных частей работы в соответствии с критериями установленными заданием и требованиями, подготовка презентации работы

**2 этап Контроль за подготовкой к государственному экзамену студентов и оценка качества выполнения задания государственного экзамена**

Вид контроля	Ответственный	Содержание контроля	Период контроля
Текущий	Преподаватели спец. дисциплин и проф.модулей	Консультации к государственному экзамену	с 17.05.2024 по 24.05.2024
Итоговый	Зам. Директора	Выполнение задания государственного экзамена	03.06.2024 по 13.06.2024

**4.2 Дипломный проект**

4.2.1 Дипломный проект предполагает самостоятельную подготовку (написание) выпускником проекта, демонстрирующего уровень знаний выпускника в рамках выбранной темы, а также сформированность его профессиональных умений и навыков. Тема дипломного проекта соответствует содержанию одного или нескольких профессиональных модулей, входящих в образовательную программу среднего профессионального образования по специальности 26.02.02 Судостроение:

ПМ.01 Контроль и пусконаладка технологических процессов судостроительного производства

ПМ.02 Конструкторское обеспечение судостроительного производства

Сформированная тематика дипломных проектов позволяет наиболее полно оценить уровень и качество подготовки выпускника в ходе решения и защиты им комплекса взаимосвязанных задач.

Тематика дипломных проектов для ГИА 2024 года:

Темы ДП	Профессиональный модуль
Технология изготовления секции опорного основания днища в районе 117...140 шп ледостойкой стационарной платформы ЛСП А	ПМ.01 Контроль и пусконаладка технологических процессов судостроительного производства ПМ.02 Конструкторское обеспечение судостроительного производства
Разработка технологического процесса сборки конструкции секции двойного дна в районе 1210 в районе 58-76 шп судна «Петр Великий»	ПМ.01 Контроль и пусконаладка технологических процессов судостроительного производства ПМ.02 Конструкторское обеспечение судостроительного производства
Технология изготовления бортовой секции буля в районе 33...36 ½ шп ЛБ, судна проекта 462 МВ	ПМ.01 Контроль и пусконаладка технологических процессов судостроительного производства ПМ.02 Конструкторское обеспечение судостроительного производства
Технология изготовления борта в районе 24...34 шп ЛБ судна проекта 111	ПМ.01 Контроль и пусконаладка технологических процессов судостроительного производства ПМ.02 Конструкторское обеспечение судостроительного производства
Технология изготовления секции днища в районе 35...42 шп ЛБ и ПрБ судна проекта 111,	ПМ.01 Контроль и пусконаладка технологических процессов судостроительного производства ПМ.02 Конструкторское обеспечение судостроительного производства
Технология изготовления днищевой секции буля в районе 48 3/4...52 1\4 шп ЛБ, судна проекта 462 МВ	ПМ.01 Контроль и пусконаладка технологических процессов судостроительного производства ПМ.02 Конструкторское обеспечение судостроительного производства
Технология изготовления опорного блока №1, платформы 1-го яруса, МЛСП проекта 4550	ПМ.01 Контроль и пусконаладка технологических процессов судостроительного производства

	ПМ.02 Конструкторское обеспечение судостроительного производства
Технология изготовления секции борта в районе 31...40 шп ПрБ , Проект 870	ПМ.01 Контроль и пусконаладка технологических процессов судостроительного производства ПМ.02 Конструкторское обеспечение судостроительного производства
Технология изготовления фундамента спуско-подъемного устройства и кильблока для дежурной шлюпки теплохода "Ишим"	ПМ.01 Контроль и пусконаладка технологических процессов судостроительного производства ПМ.02 Конструкторское обеспечение судостроительного производства
Технология изготовления секции борта танкера-химовоза RST25 в районе 50 - 70 шпангоутов	ПМ.01 Контроль и пусконаладка технологических процессов судостроительного производства ПМ.02 Конструкторское обеспечение судостроительного производства
Технология изготовления фундамента винторулевой колонки танкера-химовоза RST25	ПМ.01 Контроль и пусконаладка технологических процессов судостроительного производства ПМ.02 Конструкторское обеспечение судостроительного производства
Технология изготовления кожуха дымовой трубы теплохода "Ишим"	ПМ.01 Контроль и пусконаладка технологических процессов судостроительного производства ПМ.02 Конструкторское обеспечение судостроительного производства
Технология изготовления настила контейнерной палубы с 27 по 20 шпангоут теплохода "Ишим"	ПМ.01 Контроль и пусконаладка технологических процессов судостроительного производства ПМ.02 Конструкторское обеспечение судостроительного производства
Технология изготовления продольной стенки выгородки отсека дизель-генераторов теплохода "Мелита".	ПМ.01 Контроль и пусконаладка технологических процессов судостроительного производства ПМ.02 Конструкторское обеспечение судостроительного производства
Технология изготовления настила грузового трюма в районе 50 - 70 шпангоутов сухогрузного судна RSD59	ПМ.01 Контроль и пусконаладка технологических процессов судостроительного производства ПМ.02 Конструкторское обеспечение судостроительного производства
Технология изготовления секции палубы в районе 50 - 70 шпангоутов сухогрузного судна RSD59	ПМ.01 Контроль и пусконаладка технологических процессов судостроительного производства ПМ.02 Конструкторское обеспечение судостроительного производства
Технологический процесс сборки секции днища 4001 в районе 27 – 38 шпангоутов Земснаряд	ПМ.01 Контроль и пусконаладка технологических процессов судостроительного производства ПМ.02 Конструкторское обеспечение судостроительного производства

*Примечание:* защита дипломного проекта на заседании государственной экзаменационной комиссии должна сопровождаться демонстрацией мультимедийной презентацией, дополнительными наглядными пособиями, макетами, моделями и другим демонстрационным материалом.

4.2.2 Для обеспечения единства требований к дипломным проектам студентов устанавливаются общие требования к их составу, объему и структуре (Методические рекомендации).

4.2.3 Защита дипломных проектов проводится на открытых заседаниях ГЭК по специальности 26.02.02 Судостроение, с участием не менее двух третей ее состава, не считая членов экспертной группы. Заседания ГЭК проводятся в соответствии с годовым календарным графиком учебного процесса в период с 15.06.2024 г. по 28.06.2024 г. по графику:

- продолжительность одного заседания не более 6 часов;
- в течение одного заседания рассматривается защита не более 16 дипломных проектов;
- на защиту студентом дипломного проекта отводится до 20 минут;
- на государственный экзамен 70 мин.

Процедура защиты дипломного проекта включает:

- чтение секретарем отзыва и рецензии на выполненный дипломный проект;

- доклад студента (7-10 минут), в течение которых студент кратко освещает цель, задачи и содержание работы с обоснованием принятых решений. Доклад сопровождается мультимедиа презентацией и другими материалами;

- объяснения студента по замечаниям рецензента (при наличии);

- вопросы членов комиссии и ответы студента по теме дипломного проекта и профилю специальности.

4.2.4 Заседания ГЭК протоколируются секретарем и подписываются всем составом ГЭК. В протоколе записываются: оценка за каждый этап ГИА; присуждение квалификации; особые мнения комиссии. Решение об оценке за каждый этап ГИА, о присвоении квалификации принимается ГЭК, на закрытом совещании после окончания защиты всех назначенных на данный день работ. Решение принимается простым большинством голосов.

Решение ГЭК об оценке ГИА, о присвоении квалификации «Техник» по специальности 26.02.02 Судостроение торжественно объявляется выпускникам председателем ГЭК в день защиты, сразу после принятия решения на закрытом совещании.

Темы дипломного проекта определяются образовательной организацией и должны отвечать современным требованиям развития высокотехнологичных отраслей науки, техники, производства, экономики, культуры и образования, иметь практико-ориентированный характер.

Обучающемуся предоставляется право выбора темы ВКР (Приложение), в том числе предложения своей тематики с необходимым обоснованием целесообразности ее разработки для практического применения. Перечень тем разрабатывается преподавателями образовательных организаций и обсуждается на заседаниях профильных методических комиссий образовательной организации с участием председателей ГЭК. Целесообразно перечень тем согласовывать с представителями работодателей или их объединений по профилю подготовки выпускников в рамках профессиональных модулей.

Для подготовки дипломного проекта студенту назначается руководитель.

Дипломный проект должен иметь актуальность, новизну и практическую значимость и выполняться, по возможности, по предложениям (заказам) предприятий, организаций, инновационных компаний, высокотехнологичных производств или образовательных организаций.

Структурными элементами дипломного проекта являются:

- титульный лист,
- бланк-задание,
- аннотация – 1 лист;
- введение – 1-2 листа;
- технологическая часть – 17 – 19 листов;
- проектная часть 12 – 14 листов;
- организационная часть – 8 – 10 листов;
- графическая часть (формат листа по усмотрению руководителя)
- заключение – 1 лист;
- список использованных источников – 1 лист;
- приложения (обязательно)
- календарный график
- рецензия (на бланке организации, предприятия)

Объём текстовой части выполненного задания (без приложения) должен составлять не более 55 страниц компьютерного текста формата А4.

Список использованных источников отражает перечень источников, которые использовались при написании дипломного проекта (не менее 20), составленный в следующем порядке:

- Федеральные законы (в очередности от последнего года принятия к предыдущим);
- указы Президента Российской Федерации (в той же последовательности);
- постановления Правительства Российской Федерации (в той же очередности);
- иные нормативные правовые акты;
- иные официальные материалы (резолуции-рекомендации международных организаций и конференций, официальные доклады, официальные отчеты и др.);
- монографии, учебники, учебные пособия (в алфавитном порядке);

- иностранная литература;
- интернет-ресурсы.

Образовательная организация после ознакомления с отзывом руководителя и рецензией решает вопрос о допуске обучающегося к защите и передает дипломные проекты в ГЭК. Процедура передачи определяется локальным нормативным актом образовательной организации.

#### 4.3 Государственный экзамен

4.3.1 Государственный экзамен проводится по совокупности профессиональных модулей ПМ.01 Контроль и пусконаладка технологических процессов судостроительного производства, ПМ.02 Конструкторское обеспечение судостроительного производства и направлен на определение уровня освоения выпускником материала, предусмотренного учебным планом, и охватывает минимальное содержание данных профессиональных модулей, установленное соответствующим ФГОС СПО по специальности 26.02.02 Судостроение.

4.3.2 Государственный экзамен проводится до защиты дипломного проекта. Перед государственным экзаменом проводится консультирование обучающихся по вопросам, включенным в программу ГИА, в форме предэкзаменационных консультаций.

Экзаменационный билет государственного экзамена по специальности 26.02.02 Судостроение включает в себя одновременно два вопроса теоретического характера и профессиональную задачу.

Перечень теоретических вопросов отражает содержание теоретических знаний в соответствии с федеральными государственными требованиями к минимуму содержания и уровню подготовки выпускника по специальности 26.02.02 Судостроение.

На государственный экзамен вынесен следующий перечень вопросов:

Расскажите о конструкции флоров (сплошной, облегченный, бракетный).	ПМ.01 Контроль и пусконаладка технологических процессов судостроительного производства.
Опишите конструкцию двойного дна при поперечной системе набора.	ПМ.01 Контроль и пусконаладка технологических процессов судостроительного производства.
Расскажите об особенностях устройства конструкции двойного дна при продольной системе набора.	ПМ.01 Контроль и пусконаладка технологических процессов судостроительного производства.
Расскажите об устройстве конструкции одностороннего борта.	ПМ.01 Контроль и пусконаладка технологических процессов судостроительного производства.
Расскажите об устройстве конструкции двойного борта.	ПМ.01 Контроль и пусконаладка технологических процессов судостроительного производства.
Опишите конструкцию борта и цистерн навалочных судов.	ПМ.01 Контроль и пусконаладка технологических процессов судостроительного производства.
Расскажите требования, предъявляемые к бортам танкеров.	ПМ.01 Контроль и пусконаладка технологических процессов судостроительного производства.
Опишите типичные конструкции палубных перекрытий и перечислите их особенности.	ПМ.01 Контроль и пусконаладка технологических процессов судостроительного производства.
Расскажите о внешних нагрузках, действующих на корпус судна.	ПМ.01 Контроль и пусконаладка технологических процессов судостроительного производства.
Опишите нагрузки, действующие на переборки корпуса судна.	ПМ.01 Контроль и пусконаладка технологических процессов судостроительного производства.
Расскажите о нагрузках действующих на палубные перекрытия	ПМ.01 Контроль и пусконаладка технологических процессов судостроительного производства.
Дайте определение и расскажите о назначении наружной обшивки. Толщина наружной обшивки.	ПМ.01 Контроль и пусконаладка технологических процессов судостроительного производства.
Дайте определение понятию «прочность судна». Назовите термины и определения основных понятий конструктивных элементов судна.	ПМ.01 Контроль и пусконаладка технологических процессов судостроительного производства.

Расскажите о существующих технологиях и методах организации постройки судов.	ПМ.01 Контроль и пусконаладка технологических процессов судостроительного производства.
Опишите требования предъявляемые к общей продольной прочности судна.	ПМ.01 Контроль и пусконаладка технологических процессов судостроительного производства.
Нарисуйте кривые сил веса и кривую сил поддержания при изгибе судна вызванного неравномерным распределением действующих на него сил.	ПМ.01 Контроль и пусконаладка технологических процессов судостроительного производства.
Опишите методы определения волновых нагрузок при нерегулярном волнении.	ПМ.01 Контроль и пусконаладка технологических процессов судостроительного производства.
Назовите виды конструкторских документов. Расскажите про Единую систему конструкторской подготовки производства.	ПМ.01 Контроль и пусконаладка технологических процессов судостроительного производства.
Опишите особенности технологии механизированной сварки под флюсом.	ПМ.01 Контроль и пусконаладка технологических процессов судостроительного производства.
Расскажите о существующих технологиях сварочных работ в судостроении.	ПМ.01 Контроль и пусконаладка технологических процессов судостроительного производства.
Опишите период постройки судна, называемый стапельным периодом.	ПМ.02 Конструкторское обеспечение судостроительного производства
Какие внешние силы, вызывают общий изгиб судна.	ПМ.02 Конструкторское обеспечение судостроительного производства
Опишите основные методы расчетов изгиба и устойчивости стержней-балок и стержневых блоков.	ПМ.02 Конструкторское обеспечение судостроительного производства
Расскажите про общий изгиб и общую продольную прочность судна.	ПМ.02 Конструкторское обеспечение судостроительного производства

Профессиональная задача носит комплексный характер и составлена на основе квалификационных требований к специалисту, отражает весь объем проверяемых практических умений по ПМ.

Пример профессиональной задачи.

- 1) Задание: определить объём подводной части судна (объёмное водоизмещение),  
Условие:  $S=1600$   $\delta=0.7$ ;  $a=0.8$ ;  $T=5,0$ м.
- 2) Задание: Определить площадь теоретической ватерлинии (ВЛ)№2. Дано: длина судна  $L=43$ м.

№ шпангоутов	Ординаты ВЛ№2	Фактические ординаты умножить на масштаб (200)
	Снятые с чертежа	
0	$y_0 = 0$	
2	$y_2 = 1.22$	2.44
4	$y_4 = 1.90$	3.80
6	$y_6 = 2.44$	4.88
8	$y_8 = 2.72$	5.44
10	$y_{10} = 2.83$	5.66

- 3) Задание: Подобрать ребро жесткости бортового перекрытия  
Условие:  
 $m = 12$ ;  $k_\sigma = 0,65$ ;  $\sigma_n = 235$  МПа;  $P = 69,29$  кПа;  
 $l = 1,5$  м;  $a = 0,5$  м;
- 4) Задание: Рассчитать толщину водонепроницаемых флоров.  
Условие:  $m = 15,8$ ;  $k_s = 0,85$ ;  $a$  и  $b = 600$  мм.
- 5) Задание: Рассчитать толщину обшивки переборки.  
Условие:  $a = 1$ ;  $b = 4,5$  (размер переборки)

б) Задание

- 1) Установить соотношение размеров сторон опорного контура пластины.
- 2) Вычислить максимальный прогиб посередине пластины.
- 3) Вычислить изгибающие моменты в центре пластины, в сечениях, параллельных короткой и длинной сторонам.
- 4) Вычислить максимальные нормальные напряжения в пластине.
- 5) Проверить выполнение условия прочности.

Исходные данные

Абсолютно жесткая пластина, свободно опертая по всем четырем кромкам представлена на рисунке

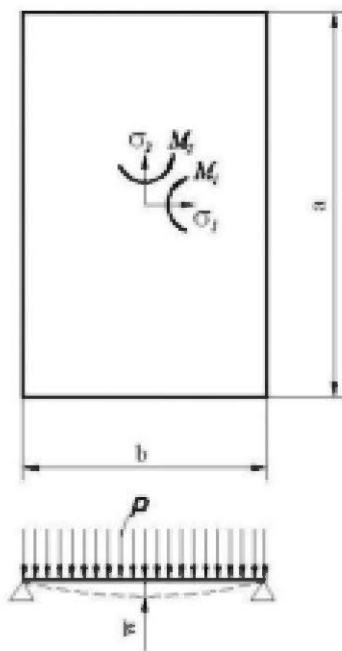

Исходные данные представлены в таблице

a, мм	1800
b, мм	600
s, мм	8
p, кН/м <sup>2</sup>	10
$\sigma$ , МПа	160
E, МПа	$2 \cdot 10^5$

7) Задание

- 1) Установить соотношение размеров сторон опорного контура пластины.
- 2) Вычислить максимальные нормальные напряжения в пластине.
- 3) Вычислить эйлеровы напряжения в пластине при сжатии ее вдоль длинной и короткой сторон.
- 4) Сделать вывод о влиянии размеров пластины на устойчивость.

Исходные данные

1) Пластина, жестко заделанная на опорном контуре по всем четырем кромкам представлена на рисунке

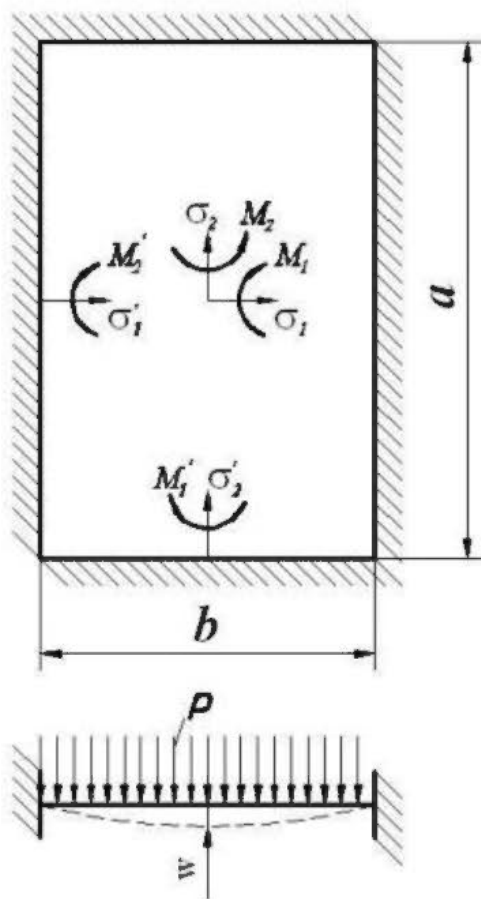

2) Исходные данные представлены в таблице  
Таблица Исходные данные

$p$ , М В. ст.	$a$ , мм	$b$ , мм	$s$ , мм	$E$ , МПа	$\sigma$ , МПа	$\sigma_T$ , МПа
8,0	1100	700	12	$2 \cdot 10^5$	160	260

8) Задание

- 1) Установить соотношение размеров сторон опорного контура пластины.
- 2) Определить аргумент жесткости пластины и формулы для расчета.

Исходные данные:

Абсолютно жесткая пластина, свободно опертая по всем кромкам, и пластина, жестко заделанная на опорном контуре по всем кромкам, представлены на рисунке

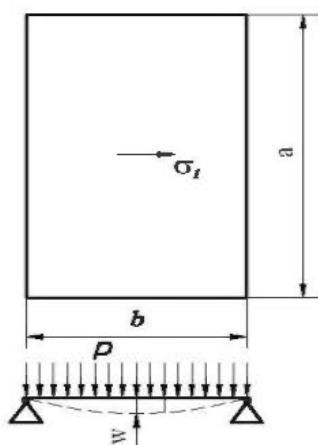

а) свободно опертая  
пластина

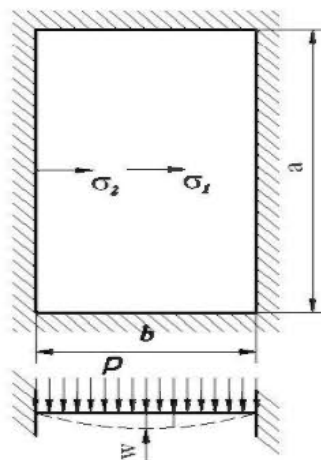

б) жестко заделанная  
пластина

2) Исходные данные представлены в таблице

$P$ , м в. ст.	$a$ , мм	$b$ , мм	$s$ , мм	$K$
8,0	2100	700	10	0,5

9) Задание

Составить расчетную схему общего изгиба пластины наружной обшивки днища с указанием изгибающих моментов и нормальных напряжений.

Исходные данные

Расчетная схема общего изгиба и нагрузки пластин днища и настила 2-го дна, жестко заделанных на опорном контуре по всем кромкам, представлена на рисунке

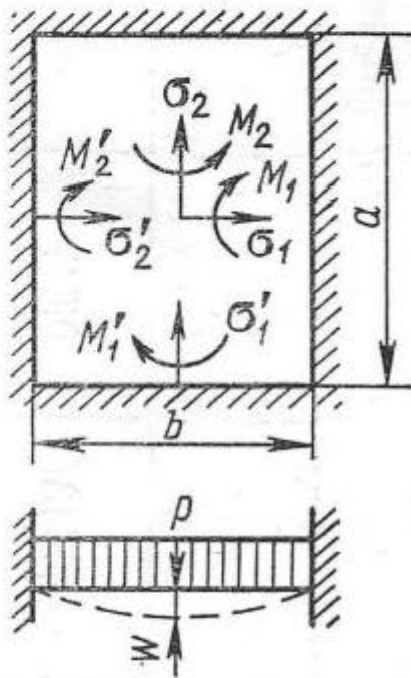

10) Задание

Подобрать толщины элементов составной тавровой балки и толщину присоединенного пояска, изображенных на рисунке 1

Исходные данные приведены в таблице 1.

Дополнительные требования к подбору толщин: $h_1 \geq 4$ мм, $h_1 - b_2 \geq 1$ мм, $h_3 - b_2 \geq 2$ мм						
Допустимые нормальные напряжения	Допустимые касательные напряжения	Перерезывающая сила $Q$	Максимальный изгибающий момент $M_{max}$	$b_1$ , см	$h_2$ , см	$b_3$ , см
126	72	83000	90500	41.7	55	10



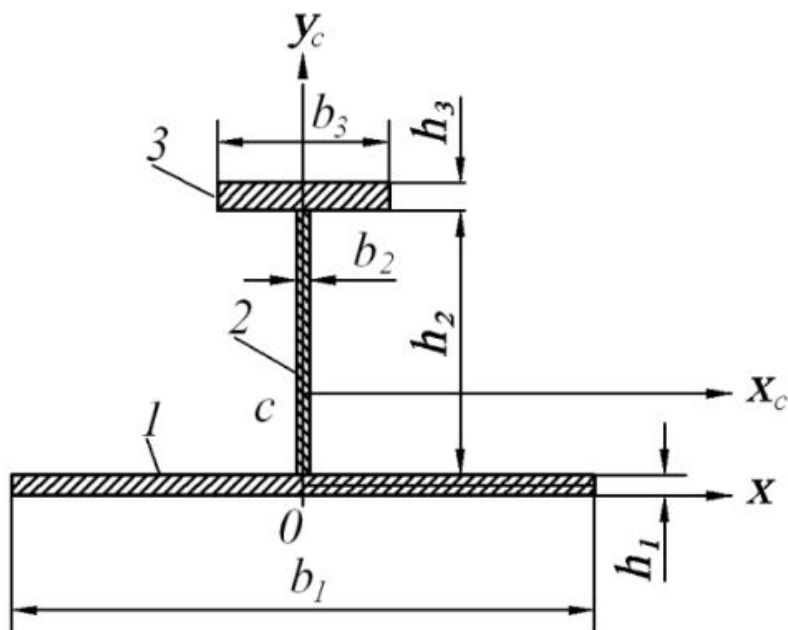

1 – присоединенный пояс; 2 – стенка тавровой балки;  
3 – полка тавровой балки

Рисунок 1 - Схема сечения тавровой балки с присоединенным пояском

Не позднее чем за один месяц до начала ГИА заместителем председателя ГЭК разрабатывается ФОС ГИА и экзаменационные билеты, которые обсуждаются на заседании методической комиссии, подписываются председателем ГЭК и хранятся в месте, исключая доступ заинтересованных лиц.

4.3.3 Государственный экзамен проводится устно на открытом заседании ГЭК. При проведении государственного экзамена экзаменуемому предоставляется 40 минут для подготовки ответа.

На вопросы экзаменационного билета обучающийся отвечает публично. Члены ГЭК вправе задавать дополнительные вопросы с целью выявления глубины знаний обучающегося по рассматриваемым темам. Продолжительность устного ответа на вопросы экзаменационного билета не должна превышать 30 минут.

При сдаче государственного экзамена в устной форме выпускнику выдается экзаменационный билет.

После проведения государственного экзамена экзаменационные билеты в качестве приложения к индивидуальному протоколу заседания Государственной экзаменационной комиссии находятся в оперативном хранении колледжа в течение пяти лет, после чего подлежат уничтожению согласно установленному в Колледже порядку.

4.3.4 Общими критериями оценки государственного экзамена являются:

- полнота и точность ответов;
- самостоятельность ответов;
- логическое изложение материала;
- отсутствие или наличие фактических ошибок и др.

4.3.5 Государственный экзамен проводится с использованием:

- Нормативная документация: Российский Речной Регистр, актуализация 01.01.2021; Правила классификации и постройки морских судов, Санкт-Петербург 2017.

- Канцелярские товары: Ручка, Карандаш простой, Ластик, Точилка, Линейка обыкновенная, Линейка окружностей, Бумага;

4.3.6 Результаты государственного экзамена сообщаются в день его проведения по окончании экзамена.

## 5. Оценивание результатов ГИА

5.1 Результаты проведения ГИА (этапов ГИА) оцениваются с проставлением одной из отметок: «отлично», «хорошо», «удовлетворительно», «неудовлетворительно» - и объявляются в тот же день после оформления протоколов заседаний ГЭК.

5.2 Результаты оценивания защиты дипломного проекта выпускником фиксируются в опросном листе ГИА членов ГЭК оценками «отлично», «хорошо», «удовлетворительно», «неудовлетворительно».

Критерии оценок защиты дипломного проекта:

- оценка «5» (отлично) ставится, если тема дипломного проекта отличается актуальностью и новизной и представляет практическую значимость. В процессе выполнения дипломного проекта студент демонстрирует глубокие знания теоретического материала, проводит сравнительный анализ теоретико-практических исследований, вносит свои предложения по ликвидации недостатков и разрабатывает мероприятия по их устранению. Защита дипломного проекта осуществляется четко, последовательно. Студент подробно отвечает на вопросы членов комиссии;

- оценка «4» (хорошо) ставится, если тема дипломного проекта отличается актуальностью и новизной и представляет практическую значимость. При выполнении работы студент в полном объеме охватывает теоретические моменты исследования, однако в работе имеются неточности в подаче информации. Дипломный проект не содержит достаточного количества практических ситуаций. Защита дипломного проекта осуществляется обоснованно, четко и последовательно. При ответах на вопросы членов комиссии имеются неточности;

- оценка «3» (удовлетворительно) ставится, если в дипломном проекте отсутствует актуальность и новизна тематики. Практические элементы исследования освещены поверхностно. В работе отсутствует сравнительный анализ теоретических и практических исследований, не приводятся примеры из практики. Студент показывает слабую теоретическую подготовку. В сообщении студента имеются ошибки и неточности, ответы на дополнительные вопросы членов комиссии - неполные;

- оценка «2» (неудовлетворительно) ставится, если выполненный дипломный проект не соответствует заданной тематике, допущены грубые ошибки при изложении теоретического материала, отсутствуют практические аспекты исследования.

5.3 Результаты сдачи государственного экзамена определяются оценками «отлично», «хорошо», «удовлетворительно», «неудовлетворительно». Оценки «отлично», «хорошо», «удовлетворительно» означают успешную сдачу государственного экзамена.

Оценка «отлично» выставляется выпускнику, если он отвечает на поставленные вопросы в экзаменационном билете логично, последовательно, при этом дополнительные пояснения не требуются. Делает обоснованные выводы. Соблюдает нормы литературной речи. Ответ выпускника развернутый, уверенный, содержит четкие формулировки. Выпускник демонстрирует всестороннее систематическое и глубокое знание программного материала; владеет понятийным аппаратом; демонстрирует способность к анализу и сопоставлению различных подходов к решению заявленной в вопросе проблематики; подтверждает теоретические постулаты примерами из практики.

Оценка «хорошо» выставляется выпускнику, если он отвечает на поставленные вопросы систематизировано, последовательно и уверенно. Демонстрирует умение анализировать материал, однако не все его выводы носят аргументированный и доказательный характер. Соблюдает нормы литературной речи. Выпускник обнаруживает твердое знание программного материала; знание основных закономерностей и взаимосвязей между явлениями и процессами, способен применять знание теории к решению задач профессионального характера, однако допускает отдельные погрешности и неточности при ответе.

Оценка «удовлетворительно» выставляется выпускнику, если он при ответе в основном знает программный материал в объеме, необходимом для предстоящей работы по профессии. При этом допускает погрешности в ответе на вопросы. Приводимые им формулировки являются недостаточно четкими, в ответах допускаются неточности. Демонстрирует поверхностное знание вопроса, имеет затруднения с выводами, но очевидно понимание выпускником сущности основных категорий по рассматриваемым вопросам. Нарушений норм литературной речи практически не наблюдается.

Оценка «неудовлетворительно» выставляется выпускнику, если он при ответе обнаруживает значительные пробелы в знаниях основного программного материала; допускает принципиальные ошибки в ответе на вопросы экзаменационного билета. Материал излагает непоследовательно, не демонстрирует наличие системы знаний. Имеет заметные нарушения норм литературной речи.

Критерии оценивания практических заданий.

Оценивание практических работ проводится дифференцированно (по пятибалльной системе). Критериями оценки результативности практического занятия являются:

Оценка «отлично» ставится в том случае, если студент:

- свободно применяет полученные знания при выполнении практических заданий;
- выполнил работу в полном объеме с соблюдением необходимой последовательности действий;
- в письменном отчете по работе правильно и аккуратно выполнены все записи;
- при ответах на контрольные вопросы правильно понимает их сущность, дает точное определение и истолкование основных понятий, использует специальную терминологию дисциплины, не затрудняется при ответах на видоизмененные вопросы, сопровождает ответ примерами.

Оценка «хорошо» ставится, если:

- выполнены требования к оценке «отлично», но допущены 2 – 3 недочета при выполнении практических заданий и студент может их исправить самостоятельно или при небольшой помощи преподавателя;
- в письменном отчете по работе делает незначительные ошибки;
- при ответах на контрольные вопросы не допускает серьезных ошибок, легко устраняет отдельные неточности, но затрудняется в применении знаний в новой ситуации, приведении примеров.

Оценка «удовлетворительно» ставится, если:

- практическая работа выполнена не полностью, но объем выполненной части позволяет получить правильные результаты и выводы;
- в ходе выполнения работы студент продемонстрировал слабые практические навыки, были допущены ошибки;
- студент умеет применять полученные знания при решении простых задач по готовому алгоритму;
- в письменном отчете по работе допущены ошибки;
- при ответах на контрольные вопросы правильно понимает их сущность, но в ответе имеются отдельные пробелы.

Оценка «неудовлетворительно» ставится, если:

- практическая работа выполнена не полностью и объем выполненной работы не позволяет сделать правильных выводов, у студента имеются лишь отдельные представления об изученном материале, большая часть материала не усвоена;
- в письменном отчете по работе допущены грубые ошибки, либо он вообще отсутствует;
- на контрольные вопросы студент не может дать ответов, так как не овладел основными знаниями и умениями в соответствии с требованиями программы.

5.4 Оценка ГИА отражает в общем виде соответствие результатов освоения образовательной программы требованиям федерального государственного образовательного стандарта по специальности 26.02.02 Судостроение, формируется по результатам выполнения задания государственного экзамена и защиты дипломного проекта. Членами ГЭК определяется оценка уровня сформированности общих и профессиональных компетенций выпускника.

5.5 В случае досрочного завершения ГИА выпускником по независящим от него причинам результаты ГИА оцениваются по фактически выполненной работе, или по заявлению такого выпускника ГЭК принимается решение об аннулировании результатов ГИА, а такой выпускник признается ГЭК не прошедшим ГИА по уважительной причине.

5.6 Решения ГЭК принимаются на закрытых заседаниях простым большинством голосов членов ГЭК, участвующих в заседании, при обязательном присутствии председателя комиссии или его заместителя. При равном числе голосов голос председательствующего на заседании ГЭК является решающим. Решение ГЭК оформляется протоколом, который подписывается председателем ГЭК, в случае его отсутствия заместителем ГЭК и секретарем ГЭК и хранится в архиве Колледжа.

5.7 Выпускникам, не прошедшим ГИА по уважительной причине, в том числе не явившимся для прохождения ГИА по уважительной причине (далее - выпускники, не прошедшие ГИА по уважительной причине), предоставляется возможность пройти ГИА, в том числе не пройденное аттестационное испытание (при его наличии), без отчисления из колледжа.

5.8 Выпускники, не прошедшие ГИА по неуважительной причине, в том числе не явившиеся для прохождения ГИА без уважительных причин (далее - выпускники, не прошедшие ГИА по неуважительной причине) и выпускники, получившие на ГИА неудовлетворительные результаты, могут

быть допущены Колледжем для повторного участия в ГИА не более двух раз.

5.9 Дополнительные заседания ГЭК организуются в установленные Колледжем сроки, но не позднее четырех месяцев после подачи заявления выпускником, не прошедшим ГИА по уважительной причине.

5.10 Выпускники, не прошедшие ГИА по неуважительной причине, и выпускники, получившие на ГИА неудовлетворительные результаты, отчисляются из Колледжа и проходят ГИА не ранее чем через шесть месяцев после прохождения ГИА впервые.

Для прохождения ГИА выпускники, не прошедшие ГИА по неуважительной причине, и выпускники, получившие на ГИА неудовлетворительные результаты, восстанавливаются в колледже на период времени, установленный Колледжем самостоятельно, но не менее предусмотренного календарным учебным графиком для прохождения ГИА образовательной программой среднего профессионального образования по специальности 26.02.02 Судостроение.

## **6. Порядок подачи и рассмотрения апелляций**

6.1 По результатам ГИА выпускник имеет право подать в апелляционную комиссию письменную апелляцию о нарушении, по его мнению, Порядка и (или) несогласии с результатами ГИА (далее - апелляция).

6.2 Апелляция подается лично выпускником или родителями (законными представителями) несовершеннолетнего выпускника в апелляционную комиссию колледжа.

Апелляция о нарушении Порядка подается непосредственно в день проведения ГИА, в том числе до выхода из центра проведения экзамена (ПРИЛОЖЕНИЕ).

Апелляция о несогласии с результатами ГИА подается не позднее следующего рабочего дня после объявления результатов ГИА (ПРИЛОЖЕНИЕ).

6.3 Апелляция рассматривается апелляционной комиссией не позднее трех рабочих дней с момента ее поступления.

6.4 Состав апелляционной комиссии утверждается Приказом одновременно с утверждением состава ГЭК.

Апелляционная комиссия состоит из председателя апелляционной комиссии, не менее пяти членов апелляционной комиссии и секретаря апелляционной комиссии из числа педагогических работников Колледжа, не входящих в данном учебном году в состав ГЭК. Председателем апелляционной комиссии может быть назначено лицо из числа руководителей или заместителей руководителей организаций, осуществляющих образовательную деятельность, соответствующую области профессиональной деятельности, к которой готовятся выпускники, представителей организаций-партнеров или их объединений, включая экспертов, при условии, что направление деятельности данных представителей соответствует области профессиональной деятельности, к которой готовятся выпускники, при условии, что такое лицо не входит в состав ГЭК.

6.5 Апелляция рассматривается на заседании апелляционной комиссии с участием не менее двух третей ее состава.

На заседание апелляционной комиссии приглашается председатель соответствующей ГЭК, а также главный эксперт при проведении ГИА в форме демонстрационного экзамена.

Выпускник, подавший апелляцию, имеет право присутствовать при рассмотрении апелляции.

Указанные лица должны иметь при себе документы, удостоверяющие личность.

Рассмотрение апелляции не является пересдачей государственной итоговой аттестации.

6.6 Рассмотрение апелляции не является пересдачей ГИА.

6.7 При рассмотрении апелляции о нарушении Порядка апелляционная комиссия устанавливает достоверность изложенных в ней сведений и выносит одно из следующих решений:

- об отклонении апелляции, если изложенные в ней сведения о нарушениях Порядка не подтвердились и (или) не повлияли на результат ГИА;

- об удовлетворении апелляции, если изложенные в ней сведения о допущенных нарушениях Порядка подтвердились и повлияли на результат ГИА.

В последнем случае результаты проведения ГИА подлежат аннулированию, в связи с чем протокол о рассмотрении апелляции не позднее следующего рабочего дня передается в ГЭК для реализации решения апелляционной комиссии. Выпускнику предоставляется возможность пройти ГИА в дополнительные сроки, установленные колледжем без отчисления такого выпускника из колледжа в срок не более четырех месяцев после подачи апелляции.

6.8 В случае рассмотрения апелляции о несогласии с результатами ГИА, полученными при защите дипломного проекта, секретарь ГЭК не позднее следующего рабочего дня с момента поступления апелляции направляет в апелляционную комиссию дипломный проект, протокол заседания ГЭК.

В случае рассмотрения апелляции о несогласии с результатами ГИА, полученными при сдаче государственного экзамена, секретарь ГЭК не позднее следующего рабочего дня с момента поступления апелляции направляет в апелляционную комиссию протокол заседания ГЭК, письменные ответы выпускника (при их наличии).

6.9 В результате рассмотрения апелляции о несогласии с результатами ГИА апелляционная комиссия принимает решение об отклонении апелляции и сохранении результата ГИА либо об удовлетворении апелляции и выставлении иного результата ГИА. Решение апелляционной комиссии не позднее следующего рабочего дня передается в ГЭК. Решение апелляционной комиссии является основанием для аннулирования ранее выставленных результатов ГИА выпускника и выставления новых результатов в соответствии с мнением апелляционной комиссии.

6.10 Решение апелляционной комиссии принимается простым большинством голосов. При равном числе голосов голос председательствующего на заседании апелляционной комиссии является решающим.

Решение апелляционной комиссии доводится до сведения подавшего апелляцию выпускника в течение трех рабочих дней со дня заседания апелляционной комиссии.

6.11 Решение апелляционной комиссии является окончательным и пересмотру не подлежит.

6.12 Решение апелляционной комиссии оформляется протоколом, который подписывается председателем (заместителем председателя) и секретарем апелляционной комиссии и хранится в архиве Колледжа.

## **7. Порядок проведения государственной итоговой аттестации**

Местом работы ГЭК по специальности 26.02.02 Судостроение является аудитория № 222 в учебном здании по адресу г. Астрахань, улица Куликова, 42.

Необходимым условием допуска к ГИА (подготовке и защите дипломного проекта) является представление документов, подтверждающих освоение обучающимися общих и профессиональных компетенций при изучении теоретического материала и прохождении практики по каждому из основных видов профессиональной деятельности.

Для допуска к защите ВКР студент предоставляет заместителю директора по УПР следующие документы:

- дипломный проект;
- отзыв руководителя дипломного проекта с оценкой;
- рецензию, оформленную рецензентом, с оценкой.

Образовательная организация имеет право проводить предварительную защиту выпускной квалификационной работы. Предварительной защите предшествуют процедуры согласования дипломного проекта с руководителем дипломного проекта, нормоконтролером. Руководитель дипломного проекта, нормоконтролер удостоверяют свое решение о готовности выпускника к защите дипломного проекта подписями на листе согласования пояснительной записки дипломного проекта.

Заместитель директора колледжа делает запись о допуске студента к защите дипломного проекта на титульном листе пояснительной записки дипломного проекта.

Допуск выпускника к защите дипломного проекта на заседании государственной экзаменационной комиссии осуществляется путем издания приказа директора колледжа.

## **8. Порядок проведения государственной итоговой аттестации для выпускников из числа лиц с ограниченными возможностями здоровья**

8.1 Для выпускников из числа лиц с ограниченными возможностями здоровья и выпускников из числа детей-инвалидов и инвалидов проводится ГИА с учетом особенностей психофизического развития, индивидуальных возможностей и состояния здоровья таких выпускников (далее - индивидуальные особенности).

8.2 При проведении ГИА обеспечивается соблюдение следующих общих требований:

- проведение ГИА для выпускников с ограниченными возможностями здоровья, выпускников из числа детей-инвалидов и инвалидов в одной аудитории совместно с выпускниками, не имеющими ограниченных возможностей здоровья, если это не создает трудностей для выпускников при прохождении ГИА;

- присутствие в аудитории, центре проведения экзамена тьютора, ассистента, оказывающих выпускникам необходимую техническую помощь с учетом их индивидуальных особенностей (занять рабочее место, передвигаться, прочитать и оформить задание, общаться с членами ГЭК, членами экспертной группы);

- пользование необходимыми выпускникам техническими средствами при прохождении ГИА с учетом их индивидуальных особенностей;

- обеспечение возможности беспрепятственного доступа выпускников в аудитории, туалетные и другие помещения, а также их пребывания в указанных помещениях (наличие пандусов, поручней, расширенных дверных проемов, лифтов, при отсутствии лифтов аудитория должна располагаться на первом этаже, наличие специальных кресел и других приспособлений).

7.3 Дополнительно при проведении ГИА обеспечивается соблюдение следующих требований в зависимости от категорий выпускников с ограниченными возможностями здоровья, выпускников из числа детей-инвалидов и инвалидов:

а) для слепых:

- задания для выполнения, а также инструкция о порядке ГИА, комплект оценочной документации, задания демонстрационного экзамена оформляются рельефно-точечным шрифтом по системе Брайля или в виде электронного документа, доступного с помощью компьютера со специализированным программным обеспечением для слепых, или зачитываются ассистентом;

- письменные задания выполняются на бумаге рельефно-точечным шрифтом по системе Брайля или на компьютере со специализированным программным обеспечением для слепых, или надиктовываются ассистенту;

- выпускникам для выполнения задания при необходимости предоставляется комплект письменных принадлежностей и бумага для письма рельефно-точечным шрифтом Брайля, компьютер со специализированным программным обеспечением для слепых;

б) для слабовидящих:

- обеспечивается индивидуальное равномерное освещение не менее 300 люкс;

- выпускникам для выполнения задания при необходимости предоставляется увеличивающее устройство;

- задания для выполнения, а также инструкция о порядке проведения государственной аттестации оформляются увеличенным шрифтом;

в) для глухих и слабослышащих, с тяжелыми нарушениями речи:

- обеспечивается наличие звукоусиливающей аппаратуры коллективного пользования, при необходимости предоставляется звукоусиливающая аппаратура индивидуального пользования;

- по их желанию государственный экзамен может проводиться в письменной форме;

г) для лиц с нарушениями опорно-двигательного аппарата (с тяжелыми нарушениями двигательных функций верхних конечностей или отсутствием верхних конечностей):

- письменные задания выполняются на компьютере со специализированным программным обеспечением или надиктовываются ассистенту;

- по их желанию государственный экзамен может проводиться в устной форме;

д) также для выпускников из числа лиц с ограниченными возможностями здоровья и выпускников из числа детей-инвалидов и инвалидов создаются иные специальные условия проведения ГИА в соответствии с рекомендациями психолого-медико-педагогической комиссии (далее - ПМПК), справкой,

подтверждающей факт установления инвалидности, выданной федеральным государственным учреждением медико-социальной экспертизы (далее - справка).

8.3 Выпускники или родители (законные представители) несовершеннолетних выпускников не позднее чем за 3 месяца до начала ГИА подают в колледж письменное заявление о необходимости создания для них специальных условий при проведении ГИА (ПРИЛОЖЕНИЕ) с приложением копии рекомендаций ПМПК, а дети-инвалиды, инвалиды - оригинала или заверенной копии справки, а также копии рекомендаций ПМПК при наличии.

Государственное бюджетное профессиональное образовательное учреждение Астраханской области

**Астраханский государственный политехнический колледж  
МЕХАНИЧЕСКОЕ ОТДЕЛЕНИЕ**

**ЛИСТ ОЗНАКОМЛЕНИЯ**

обучающихся группы СУ-403 курса IV

**Профессия/Специальность:** 26.02.02 Судостроение

**Форма обучения:** очная

**Год проведения государственной итоговой аттестации:** 2024год

Настоящим подтверждается, что с Программой государственной итоговой аттестации, требованиями к выпускным квалификационным работам, критериями оценки знаний, правом на каникулы после ГИА по личному заявлению, размещенными в электронной информационно-образовательной среде ознакомлены следующие обучающиеся:

№ п/п	Ф.И.О. обучающегося	Дата	Подпись обучающегося
1.			
2.			
3.			
4.			
5.			
6.			
7.			
8.			
9.			
10.			
11.			
12.			
13.			
14.			
15.			
16.			
17.			
18.			



19.			
20.			

Лист ознакомления составлен « » \_\_\_\_\_ 2023г.



ГОСУДАРСТВЕННОЕ БЮДЖЕТНОЕ ПРОФЕССИОНАЛЬНОЕ ОБРАЗОВАТЕЛЬНОЕ  
УЧРЕЖДЕНИЕ АСТРАХАНСКОЙ ОБЛАСТИ  
«АСТРАХАНСКИЙ ГОСУДАРСТВЕННЫЙ ПОЛИТЕХНИЧЕСКИЙ КОЛЛЕДЖ»  
ГОСУДАРСТВЕННЫЙ ЭКЗАМЕН

**ПРОТОКОЛ №**

заседания Государственной экзаменационной комиссии

по специальности 26.02.02 Судостроение

«\_\_» \_\_\_\_\_ 2024 г. с \_\_ час. \_\_ мин. до \_\_ час. \_\_ мин.

студент	
билет №	

Вопросы:

Вопрос №1

\_\_\_\_\_

Краткий ответ

\_\_\_\_\_

\_\_\_\_\_

\_\_\_\_\_

Вопрос №2	

Краткий ответ

\_\_\_\_\_

\_\_\_\_\_

Ответ на задачу

\_\_\_\_\_

\_\_\_\_\_

\_\_\_\_\_

Дополнительные вопросы:

Вопрос № 1

\_\_\_\_\_

Краткий ответ

\_\_\_\_\_

Вопрос №2

\_\_\_\_\_

Краткий ответ

\_\_\_\_\_

Признать, что студент \_\_\_\_\_ сдал государственный экзамен с оценкой \_\_\_\_\_

Особое мнение членов Государственной экзаменационной комиссии:

\_\_\_\_\_

\_\_\_\_\_

\_\_\_\_\_

\_\_\_\_\_

ПРЕДСЕДАТЕЛЬ (ЗАМЕСТИТЕЛЬ ПРЕДСЕДАТЕЛЯ) ГЭК \_\_\_\_\_ / \_\_\_\_\_

СЕКРЕТАРЬ \_\_\_\_\_ / \_\_\_\_\_

Образец заявления о возможности прохождения государственной итоговой аттестации по уважительной причине в дополнительные сроки

Директору ГБПОУ АО «АГПК»

Жигульской О.П.

студента (ки) \_\_\_\_ курса, группы \_\_\_\_\_

специальности \_\_\_\_\_

очной формы обучения

\_\_\_\_\_  
(ФИО участника ГИА)

\_\_\_\_\_  
(контактный телефон)

Заявление

Прошу Вас предоставить мне возможность пройти государственную итоговую аттестацию в связи с уважительной причиной моего отсутствия на государственной итоговой аттестации по графику в дополнительные сроки.

Документ, подтверждающий уважительность причины, прилагается.

Участник ГИА \_\_\_\_\_ (ФИО)

\_\_\_\_\_  
(подпись)

Дата \_\_\_\_\_

Образец заявления о повторном прохождении ГИА в связи с получением неудовлетворительного результата

Директору ГБПОУ АО «АГПК»  
Жигульской О.П.  
студента (ки) \_\_\_\_\_ курса, группы \_\_\_\_\_  
специальности \_\_\_\_\_  
очной формы обучения  
(ФИО участника ГИА)

Заявление

Я, \_\_\_\_\_  
(ФИО участника ГИА)

обучающийся/обучающаяся  
\_\_\_\_\_  
(название образовательной организации)

прошу повторно допустить меня к сдаче выпускной квалификационной работы в  
форме \_\_\_\_\_  
(защиты ВКР)

в связи с получением неудовлетворительного результата.

Контактный телефон \_\_\_\_\_

Участник ГИА \_\_\_\_\_ (подпись) \_\_\_\_\_ (ФИО)

Дата \_\_\_\_\_

СОГЛАСОВАНО:

Председатель ГЭК по проведению  
ГИА по образовательным программам СПО

\_\_\_\_\_/\_\_\_\_\_/\_\_\_\_\_  
(подпись) (ФИО)

«\_\_» \_\_\_\_\_ 202 г.

Образец заключения председателя ГЭК о соблюдении процедурных вопросов при проведении защиты ВКР

**Министерство образования и науки Астраханской области**  
**Государственное бюджетное профессиональное образовательное учреждение**  
**Астраханской области «Астраханский государственный политехнический колледж»**

**Заключение**  
**председателя государственной экзаменационной комиссии о соблюдении процедурных**  
**вопросов при проведении**  
**защиты выпускной квалификационной работы (ВКР)**

по направлению подготовки (специальности) \_\_\_\_\_  
 направленности (профилю) образования \_\_\_\_\_,  
 проводимой « \_\_\_\_ » \_\_\_\_\_ 20 \_\_\_\_ г. в ГБПОУ АО «АГПК».

Данные проведенной экспертизы:

1. Соответствие сроков проведения защиты ВКР срокам, предусмотренным учебным планом и графиком учебного процесса (календарным учебным графиком)

\_\_\_\_\_.  
 (соответствует/ не соответствует)

2. Обеспечение единства требований, предъявляемых ко всем защищающимся, и условий для объективной оценки качества освоения выпускниками соответствующей ОП

\_\_\_\_\_.  
 (соблюдено/ не соблюдено)

3. Наличие необходимого оборудования и материала для ответа \_\_\_\_\_.  
 (в наличии / отсутствует)

4. Соблюдение Программы государственной итоговой аттестации \_\_\_\_\_.  
 (соблюдено/ не соблюдено)

6. Ведение видеосъемки \_\_\_\_\_.  
 (велась / не велась)

7. Другое \_\_\_\_\_.

8. Заключение: процедура проведения защиты ВКР \_\_\_\_\_.  
 (не была нарушена / была нарушена)

Председатель комиссии \_\_\_\_\_  
 (ФИО, подпись)

Дата \_\_\_\_\_

## Образец отчета о работе ГЭК

**Министерство образования и науки Астраханской области**  
**Государственное бюджетное профессиональное образовательное учреждение**  
**Астраханской области «Астраханский государственный политехнический колледж»**

**О Т Ч Е Т**

**о работе государственной экзаменационной комиссии (ГЭК)**

по направлению подготовки (специальности) \_\_\_\_\_  
 (код, наименование)

направленности (профилю) образования \_\_\_\_\_  
 (наименование)

Отделение \_\_\_\_\_  
 (наименование)

Защита выпускных квалификационных работ (ВКР) проводилась: «\_\_» \_\_\_\_\_ 20\_\_  
 г., с \_\_ часов до \_\_\_\_\_ часов в аудитории № \_\_ учебного корпуса № \_\_, находящегося  
 по адресу:

Состав ГЭК согласно приказу № \_\_ от \_\_\_\_\_

1.

2...

К защите было представлено \_\_ ВКР обучающихся очной формы, \_\_\_\_\_ – очно-заоч-  
 ной формы, \_\_\_\_\_ – заочной формы.

На защите были представлены ВКР следующей тематики:

*(перечислить укрупненные группы тем)*

1.

2.....

Представленные ВКР выполнялись на материалах предприятий *(указать сферу деятель-  
 ности, отрасль)*.

Основные базы практик выпускников:

*(перечислить основные предприятия, на которых выпускники проходили практику)*

1.

2....

ВКР специалистов / магистрантов прошли рецензирование у ведущих работников органи-  
 заций *(указать сферу деятельности, отрасль)*.

Оценивая представленные ВКР, государственная экзаменационная комиссия отмечает  
 следующие достоинства *(перечислить достоинства ВКР)* и недостатки *(перечислить недо-  
 статки ВКР)*.

Государственная экзаменационная комиссия рекомендует *(указать рекомендации для  
 дальнейшей работы кафедр при выполнении обучающимися ВКР)*.

Итоговые сведения по защите ВКР представлены в Приложении 1.

Председатель ГЭК \_\_\_\_\_ (дата, подпись, Ф.И.О.)

Зав. отделением \_\_\_\_\_ (дата, подпись, Ф.И.О.)

Секретарь ГЭК \_\_\_\_\_ (дата, подпись, Ф.И.О.)

**Результаты защиты выпускной квалификационной (дипломной) работы  
по специальности 26.02.02 Судостроение**

№ п/п	Показатели	Всего		Форма обучения			
				очная		заочная	
		КОЛ-ВО	%	КОЛ-ВО	%	КОЛ-ВО	%
1.	Допущены к защите дипломной работы						
2.	На защиту вышли						
3.	Защитили работу с оценкой «отлично»						
4.	Защитили работу оценкой «хорошо»						
5.	Защитили работу с оценкой «удовлетворительно»						
6.	Средний балл						

**Характеристика выпускных квалификационных работ  
по специальности 26.02.02 Судостроение**

№ п/п	Показатели	Всего		Форма обучения			
				очная		заочная	
		КОЛ-ВО	%	КОЛ-ВО	%	КОЛ-ВО	%
1.	Окончили образовательное учреждение						
2.	Допущены к защите						
3.	Принято к защите выпускных квалификационных работ						
4.	Защищено выпускных квалификационных работ						
5.	Количество выпускных квалификационных работ, выполненных:						
5.1.	По темам, предложенным студентами						



5.2.	По заявкам организаций, учреждений						
5.3.	В области поисковых исследований						
6.	Количество выпускных квалификационных работ, рекомендованных:						
6.1.	к опубликованию						
6.2.	к внедрению						

### Результаты выпуска по специальности

#### по специальности 26.02.02 Судостроение

№ п/п	Показатели	Всего		Форма обучения			
				очная		заочная	
		кол-во	%	кол-во	%	кол-во	%
1.	Окончили образовательное учреждение СПО						
2.	Количество дипломов с «отличием»						
3.	Количество дипломов с оценками «отлично» и «хорошо»						
4.	Количество выданных академических справок						

Образец заявления о предоставлении каникул после прохождения государственной итоговой аттестации

Директору ГБПОУ АО «АГПК»  
О. П. Жигульской

\_\_\_\_\_  
(Ф.И.О. обучающегося)

адрес: \_\_\_\_\_  
\_\_\_\_\_

телефон: \_\_\_\_\_

Заявление

Я, \_\_\_\_\_, обучающийся в ГБПОУ АО «Астраханский государственный политехнический колледж», руководствуясь ч. 17 ст. 59 Федерального закона от 29.12.2012 N 273-ФЗ "Об образовании в Российской Федерации", прошу предоставить мне каникулы с " \_\_\_\_ " \_\_\_\_\_ г. по " \_\_\_\_ " \_\_\_\_\_ г. после прохождения итоговой аттестации по основной профессиональной образовательной программе \_\_\_\_\_

\_\_\_\_\_.

" \_\_\_\_ " \_\_\_\_\_ г.

\_\_\_\_\_  
(подпись)

Образец заявления на утверждение темы выпускной квалификационной работы

Зав. механическим отделением

О.В.Колтуновой

студента гр. \_\_\_\_\_

\_\_\_\_\_  
(ФИО)

ЗАЯВЛЕНИЕ

Прошу утвердить мне тему выпускной квалификационной работы

\_\_\_\_\_

\_\_\_\_\_ (указать форму ВКР)

\_\_\_\_\_

\_\_\_\_\_ (название темы работы)

Подпись студента \_\_\_\_\_

«\_\_» \_\_\_\_\_ 20\_\_ г.

Рассмотрено на заседании МК

\_\_\_\_\_

Протокол №\_\_ от «\_\_»\_\_ 202 г.

Методист \_\_\_\_\_

(подпись) (ФИО)

СОГЛАСОВАНО:

Зав.механическим отделением

\_\_\_\_\_/ О.В.Колтунова

«\_\_» \_\_\_\_\_ 202 г.

Форма заявления об апелляции о нарушении порядка проведения ГИА

В апелляционную комиссию \_\_\_\_\_  
\_\_\_\_\_  
(наименование образовательной организации)  
по специальности/профессии среднего профессио-  
нального образования \_\_\_\_\_  
\_\_\_\_\_  
обучающегося  
\_\_\_\_\_  
(ФИО)  
\_\_\_\_\_  
(имя, отчество (при наличии))  
курс \_\_\_\_, форма обучения \_\_\_\_\_  
проживающего \_\_\_\_\_ по \_\_\_\_\_ адресу  
\_\_\_\_\_  
\_\_\_\_\_  
контактный телефон \_\_\_\_\_  
E-mail: \_\_\_\_\_

АПЕЛЛЯЦИОННОЕ ЗАЯВЛЕНИЕ

Прошу апелляционную комиссию рассмотреть мою апелляцию о нарушении по-  
рядка проведения государственной итоговой аттестации.

Содержание претензии:

\_\_\_\_\_  
\_\_\_\_\_  
\_\_\_\_\_  
\_\_\_\_\_  
\_\_\_\_\_  
\_\_\_\_\_  
\_\_\_\_\_  
\_\_\_\_\_

Указанный факт существенно затруднил для меня прохождение государственного  
итогового испытания, что может привести к необъективной оценке результатов обучения.

Прошу рассмотреть апелляцию:  – в моем присутствии (и/или в присутствии моего  
представителя (для несовершеннолетнего обучающегося));  – без меня, моего представи-  
теля.

Дата \_\_\_\_\_

Подпись: \_\_\_\_\_ / \_\_\_\_\_  
(расшифровка подписи с указанием фамилии и инициалов)

Апелляцию принял

Дата: « \_\_\_\_ » \_\_\_\_\_ 20 \_\_\_\_ г.

Время: \_\_\_\_\_ час. \_\_\_\_\_ мин.

Должность ФИО (полностью)

(подпись)

Форма заявления об апелляции о несогласии с результатами ГИА

В апелляционную комиссию \_\_\_\_\_  
 \_\_\_\_\_  
 (наименование образовательной организации)  
 по специальности среднего профессионального образования \_\_\_\_\_  
 \_\_\_\_\_  
 обучающегося  
 \_\_\_\_\_  
 (фамилия)  
 \_\_\_\_\_  
 (имя, отчество (при наличии))  
 Курс \_\_\_\_\_, форма обучения \_\_\_\_\_  
 Проживающего по адресу \_\_\_\_\_  
 \_\_\_\_\_  
 Контактный телефон \_\_\_\_\_  
 E-mail: \_\_\_\_\_

АПЕЛЛЯЦИОННОЕ ЗАЯВЛЕНИЕ

Прошу апелляционную комиссию рассмотреть выставленные мне результаты защиты выпускной квалификационной работы/государственного экзамена (нужное подчеркнуть), так как считаю, что оценка « \_\_\_\_\_ » выставлена мне неверно.

Обоснование претензии:

\_\_\_\_\_  
 \_\_\_\_\_  
 \_\_\_\_\_  
 \_\_\_\_\_  
 \_\_\_\_\_  
 \_\_\_\_\_  
 \_\_\_\_\_

Прошу рассмотреть апелляцию: -  в моем присутствии (и/или в присутствии моего представителя (для несовершеннолетнего обучающегося));  - без меня, моего представителя.

Дата \_\_\_\_\_

Подпись: \_\_\_\_\_ / \_\_\_\_\_  
 (расшифровка подписи с указанием фамилии и инициалов)

Апелляцию принял

Дата: « \_\_\_\_\_ » \_\_\_\_\_ 20 \_\_\_\_\_ г.                      Время: \_\_\_\_\_ час. \_\_\_\_\_ мин.  
 Должность \_\_\_\_\_ ФИО (полностью) \_\_\_\_\_ (подпись) \_\_\_\_\_

Образец заявления о необходимости создания специальных условий при проведении государственных аттестационных испытаний

Директору ГБПОУ АО «АГПК» Жигульской О.П.

от \_\_\_\_\_  
(фамилия обучающегося)

\_\_\_\_\_,  
(имя, отчество)

курс \_\_\_\_\_, форма обучения \_\_\_\_\_  
специальность \_\_\_\_\_

контактный телефон \_\_\_\_\_

**ЗАЯВЛЕНИЕ**

Прошу создать для меня следующие специальные условия при проведении государственных аттестационных испытаний.

При проведении **государственного экзамена** мне необходимы следующие специальные условия:

- увеличение продолжительности экзамена (указать да/нет): \_\_\_\_\_
- присутствие ассистента на экзамене (указать да/нет): \_\_\_\_\_
- использование специальных технических устройств на экзамене (указать да/нет): \_\_\_\_\_

При проведении **защиты выпускной квалификационной работы** мне необходимы следующие специальные условия:

- увеличение продолжительности защиты (указать да/нет): \_\_\_\_\_
- присутствие ассистента на защите (указать да/нет): \_\_\_\_\_
- использование специальных технических устройств на экзамене (указать да/нет): \_\_\_\_\_

К заявлению прилагаю:

\_\_\_\_\_  
\_\_\_\_\_  
\_\_\_\_\_

\_\_\_\_\_  
(подпись)  
« \_\_\_\_\_ » \_\_\_\_\_ 20\_\_ г.

ГОСУДАРСТВЕННОЕ БЮДЖЕТНОЕ ПРОФЕССИОНАЛЬНОЕ ОБРАЗОВА-  
ТЕЛЬНОЕ УЧРЕЖДЕНИЕ АСТРАХАНСКОЙ ОБЛАСТИ  
«АСТРАХАНСКИЙ ГОСУДАРСТВЕННЫЙ ПОЛИТЕХНИЧЕСКИЙ КОЛЛЕДЖ»

ПРОТОКОЛ №

заседания Государственной экзаменационной комиссии

по специальности \_\_\_\_\_

«\_\_» \_\_\_\_\_ 2024г.

С \_\_ час. \_\_ мин. До \_\_ час. \_\_ мин.

О сдаче Государственного экзамена

Экзаменуется студент (ФИО)

Билет №

Вопросы:

Дополнительные вопросы:

Общая характеристика ответа студента на заданные вопросы:

Признать, что студент \_\_\_\_\_ сдал  
государственный экзамен с оценкой \_\_\_\_\_

Отметить, что \_\_\_\_\_

Особое мнение членов Государственной экзаменационной комиссии:

ПРЕДСЕДАТЕЛЬ (ЗАМЕСТИТЕЛЬ ПРЕДСЕДАТЕЛЯ) ГЭК \_\_\_\_\_ / \_\_\_\_\_

СЕКРЕТАРЬ \_\_\_\_\_ /